



VALUABLE SCREENING GAME

BENNA VAGLIATRICE CON RULLI

La Benna Vagliatrice della serie DSG viene principalmente utilizzata per la vagliatura di materiale in natura come terra, sabbia, torba, compost e per risulta leggera da demolizione.

Il principio di funzionamento consiste nella rotazione oraria e antioraria di lame fissate a 3 alberi di supporto che ne assicura una selezione del materiale molto precisa e fine.

Particolarmente adatta per materiali appiccicosi e bagnati.

- > 4 modelli disponibili
- > Rulli intercambiabili
- > Ingrassaggio centralizzato
- > 2 motori idraulici (da DSG20)
- > Trasmissione a catena
- > Ideale per arieggiare terreni inquinati da idrocarburi o acidi

SCREENING BUCKET WITH ROLLS

The DSG Series is designed to operate for primary screening and separation of material such as top soil, peat, shell and biomaterials, demolition and construction debris, waste, turf, roots, compost, as well as, crush to paddy/trench filling, pipelines etc.

Available for both excavator and wheel loaders, thanks to a triple shaft structure, allows an accurate and effective screening of the material.

- > 4 sizes available
- > Easy interchangeable rollers
- > Centralized greasing system
- > 2 hydraulic motors (from DSG20)
- > Chain transmission
- > Ideal for aerating soils polluted by hydrocarbons or acids

GODET CRIBLEUR AVEC ROULEUX

La série DSG est conçue pour le criblage primaire et la séparation de matériaux tels que la terre végétale, la tourbe, coquilles et les biomatériaux mais également les gravas des bâtiments, les déchets, le gazon, les racines, le compost.

De plus il est également utilisé pour le broyage et le remplissage des tranchées ainsi que les pipelines. Ce godet est compatible pour les pelles et les chargeuses sur pneus. Ce godet est composé de trois arbres, permettant un criblage précis et efficace du matériau.



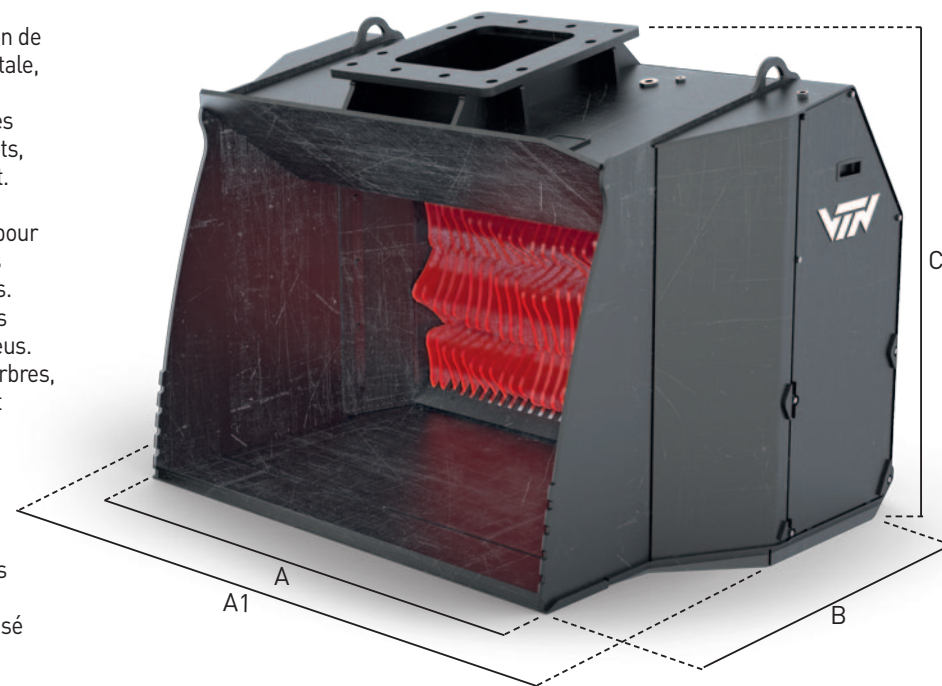



- > 4 tailles disponibles
- > Rouleaux à arbres facilement interchangeables avec peignes anti-colmatage
- > Système de graissage centralisé
- > 2 moteurs hydrauliques (à partir de DSG20)
- > Transmission par chaîne robuste
- > Idéal pour aérer les sols pollués par les hydrocarbures ou les acides



RECYCLING

	t min/max · lb min/max		
DSG16	15	16 / 20	21
	33000	35000 / 44000	46000
DSG20	18	19 / 24	26
	40000	42000 / 53000	57000
DSG26	22	24 / 30	32
	49000	53000 / 67000	71000
DSG30	29	31 / 37	39
	64000	68000 / 82000	86000

	t min/max · lb min/max		
DSG16	7	8 / 10	11
	15000	17000 / 22000	24000
DSG20	9	10 / 12,5	13,5
	20000	22000 / 28000	30000
DSG26	11	12,5 / 15	16
	24000	27000 / 33000	35000
DSG30	14	15 / 19	20
	31000	33000 / 42000	44000

Model		DSG16	DSG20	DSG26	DSG30
A	mm	1200	1450	1700	1700
	in	47,2	57,1	66,9	66,9
A1	mm	1546	1796	2046	2092
	in	60,9	70,7	80,6	82,4
B	mm	1080	1080	1080	1430
	in	42,5	42,5	42,5	56,3
C	mm	1200	1200	1200	1480
	in	47,2	47,2	47,2	58,3
	n°	3	3	3	3
	n°	3	3	3	3
	m²	0,7	0,9	1,1	1,3
	ft²	7,8	10,0	12,2	14,4
	m³	1	1,3	1,6	2
	yd³	1,3	1,7	2,1	2,6
	l/min	40 / 100	80 / 200	80 / 200	80 / 200
	gal/min	10 / 26	21 / 52	21 / 52	21 / 52
	bar	160 / 250	160 / 250	160 / 250	160 / 250
	psi	2318 / 3623	2318 / 3623	2318 / 3623	2318 / 3623
	kg	1570	1750	2065	2980
	lb	3489	3889	4589	6622
Passo di Vaglio dei Rulli - Screening Roll Size - Granulométrie rouleaux 15 - 30 - 50 mm / 0,6 - 1,2 - 2 inch					

Rullo per il vaglio
Roller type for screening
Rouleau de criblage



Rullo per vaglio in una direzione,
frantumazione materiale
leggero in direzione opposta

Roller type for screening in one
direction, crushing of soft
material in the opposite direction

Rouleau de criblage dans une
direction, écrasement matériaux
légers en sens invers

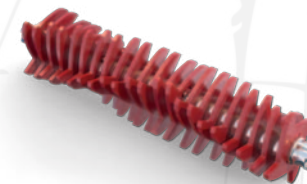

I pesi indicati sono comprensivi
di rulli con passo 30 mm

The weights indicated are
inclusive of rollers with 30 mm
(1,2 inch) pitch

Les poids indiqués incluent les
rouleaux au pas de 30 mm
(1,2 pouces)